

Распределительные узлы
«WESER Floor»
для систем отопления
и водоснабжения



2022



Скачать PDF-версию
каталога



Скачать BIM оборудования
Weser и партнеров



Скачать программу для
гидравлического расчета
WESER SET

Каталог распределительных узлов «WESER Floor» для систем отопления и водоснабжения. Версия №01.22 на русском языке.

Указанные в каталоге данные актуальны на 01.06.2022 года, после чего Группа компаний Weser оставляет за собой право внести изменения в цены и иную информацию.

Составление, дизайн, верстка, редакция — Kolos Studio.

Сообщения об ошибках, претензии и пожелания к качеству печатных материалов Weser направлять по адресу marketing@weser.ru

Санкт-Петербург, 2022г. Weser — в России с 2007 года.

Оглавление

О компании Weser	4
Внедрения, клиенты, продукция	4
Техническая поддержка, соответствие	5
О распределительных устройствах Weser	6
Материалы, технологии, комплектующие	6
Инженерно-технические преимущества	7
Изделия	8
Этажный распределительный узел «Weser Floor» (WFR)	8
Этажный распределительный узел «Weser Floor W» (WFW)	10
Этажный распределительный коллектор «Weser PRO» (WPRO)	12
Квартирный распределительный узел «Weser Floor M» (WFM)	14
Совмещенная квартирная станция Weser для систем отопления и водоснабжения	16
Комплектующие «Weser Floor»	18
Конкурс для проектировщиков	19
Расшифровка артикулярных номеров	20
FAQ: часто задаваемые вопросы	22

Кратко о компании Weser

WESER — один из крупнейших производителей и поставщиков инженерного оборудования в России. Компания начала свою деятельность в 2007 году и завоевала значимую долю строительного рынка, о чем говорят объем и качество внедрений компании.



ЖК «Два ангела»



ЖК «Golden City»



ЖК «Две эпохи»



ЖК «Статус у Парка Победы»



ЖК «Черная речка»



ЖК «Riverside»



ЖК «Малая Охта»



ЖК «Botanica»

↓ 400 внедрений в РФ и ближнем зарубежье можно посмотреть на сайте weser.ru в разделе «Внедрения»



ЭТАЛОН



GloriaX



самолет

В ассортименте Weser 16 продуктовых групп и 7 брендов. Weser поставляет в объекты строительства полный комплекс оборудования систем водоснабжения и отопления, включая сложные индивидуальные продукты собственной разработки: насосные установки различного назначения, этажные узлы, тепловые станции.



Трубы и фитинги



Балансировка



Этажные и квартирные узлы



Насосные установки



Радиаторы и клапаны



Теплосчетчики



Шафы автоматизации



Коллекторы

Техническая поддержка Weser

В целях повышения скорости и качества работы по конкретным проектам Weser предоставляет заказчику максимально качественный и полный сервис в части работы с продуктами Weser. Для компаний, сотрудничающих с Weser, всегда доступны:



ЭРУ доступны в Sankom Audytor C.O.



Фирменная версия
WESER SET Sankom Audytor C.O.

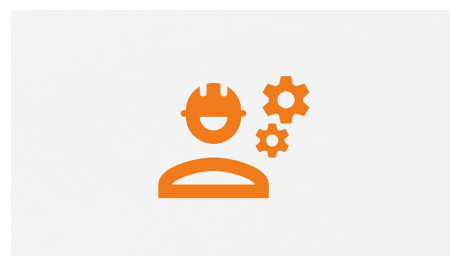

Отдел технической поддержки



BIM-модели оборудования Weser



Технический каталог



Прайслист

Подробнее о BIM

Информационное моделирование зданий (BIM) — это процесс, основанный на использовании интеллектуальных 3D-моделей. С помощью этой технологии специалисты по архитектуре и строительству (AEC) могут еще эффективнее планировать, проектировать, строить и эксплуатировать здания и объекты инфраструктуры.

BIM модели этажных распределительных узлов «Weser Floor»

Семейства этажных распределительных узлов «Weser Floor» WFR разработаны в соответствии высоким уровнем детализации LOD 400, что подразумевает под собой проработку с максимально детальным графическим представлением и наполнением информацией в свойствах. В семействе используются общие параметры в соответствии со стандартом Autodesk BIM 2.0.

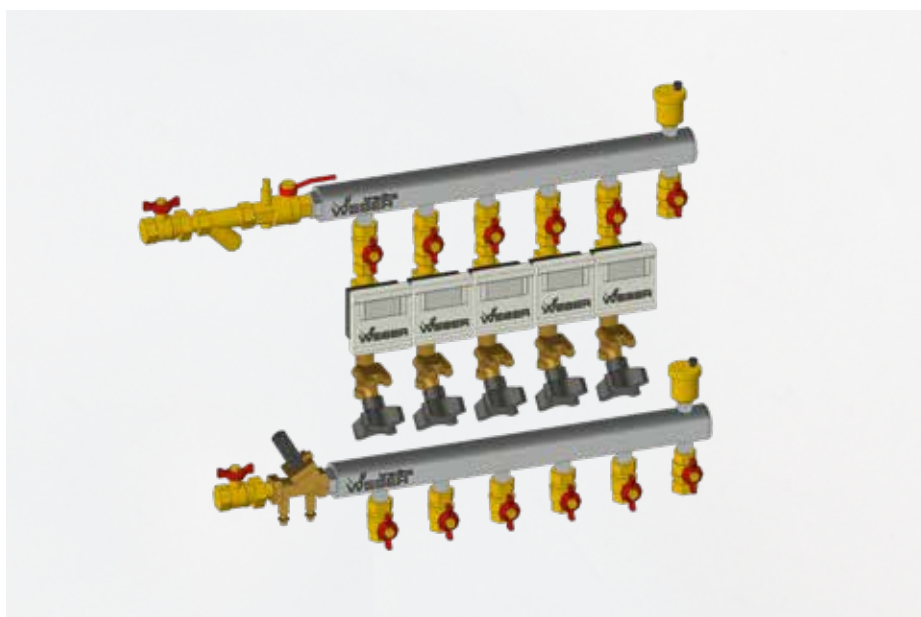

Соответствие «Weser Floor»

Этажные распределительные узлы учета тепла «Weser Floor» серийно производятся в Санкт-Петербурге с 2014 года. Конструкция изделия в полной мере соответствует требованиям проектировщиков, заказчиков, монтажников. Изделия Группы компаний Weser стали оптимальным решением в вопросе организации поквартирного учета и распределения тепла для многих клиентов Weser.

Вся продукция, представленная в данном каталоге, спроектирована и производится согласно требованиям:

- СП 60.13330.2012 «Отопление, вентиляция, кондиционирование»;
- федеральному закону от 23.11.2009 № 261-ФЗ «Об энергосбережении и о повышении энергетической эффективности».

Вся продукция сертифицирована. Актуальные сертификаты представлены на сайте weser.ru [в разделе «Документация»](#).

Материалы для производства распределительных устройств

Weser использует в производстве нержавеющие трубы из стали марки AISI 304, стальные трубы марки Ст20, порошковую краску, тиксотропный анаэробный клей-герметик высокой степени фиксации, который выдерживает давление до 60 Бар.



Нержавеющие трубы



Стальные трубы



Порошковая краска



Анаэробный герметик

Технологии производства распределительных устройств

Технологии позволяют Weser гарантировать высокое качество выпускаемой продукции и точное соответствие требованиям проекта заказчика. Фильм с производства можно посмотреть на [Youtube-канале «Weser Videos»](#) или в разделе каталога «Weser Floor» [на сайте weser.ru](#).



Лазерная резка



Термосверление



Автоматическое
нарезание резьбы



Машинная мойка
полуфабрикатов



Полуавтоматическая порошковая окраска поверхностей



Аргонно-дуговая сварка
в среде защитного газа



Сборка изделия согласно КД



Пневматические испытания
в водяной ванне

Комплектующие распределительных устройств

Устройства комплектуются надежным и проверенным оборудованием Weser или многолетнего партнера — датского производителя Frese.

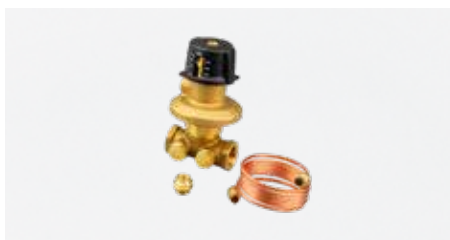

Регулятор дифференциального давления
«WESER PV Compact»



Клапан отсекающий, с предварительной
настройкой «WESER ST Vario»



Автоматический регулятор перепада давле-
ния «Frese PV Compact»



Клапан-партнер Frese для серии PV Compact



Статические балансировочные клапаны
«FRESE STBV DRV»



Статический балансировочный клапан
WESER Vr



Статический балансировочный клапан
WESER ST Compact



Термостатические балансировочные клапаны
Frese CirCon DN15-DN20



Статические балансировочные клапаны
«FRESE STBV FODRV»



Квартирные механические теплосчетчики
«WESER Heat Meter»



Регулятор давления поршневой WESER РД



Шкаф сантехнический для ЭРУ

Инженерно-технические преимущества распределительных устройств Weser

12 факторов доминирования производства распределительных устройств Weser над конкурентами. О преимуществах конкретных изделий читайте далее, в соответствующих разделах каталога.

1 Полуавтоматическая сварка в среде защитного газа (аргона)

2 Резьбовые соединения на анаэробном герметике, маркированные пломбой

3 Заготовка рапределительных балок на лазерном станке с ЧПУ

4 Пневматические испытания в водяной ванне

5 Гидравлические испытания с давлением, в 1,5 раза больше номинального

6 Коллекторные балки и узлы любой конфигурации

7 Нанесение полимера на стальной коллектор в электростатическом поле

8 Нержавеющая сталь / полимерное покрытие стального коллектора обеспечивают устойчивость к коррозии

9 Поверхности перед сборкой и окраской обезжириваются в автоматической моющей машине

10 Клапаны автоматической балансировки позволяют контролировать перепад давления и точно настраивать систему



11 Система менеджмента качества производства сертифицирована по стандарту ISO 9001

12 Вся необходимая документация и сертификаты в наличии

Этажный распределительный узел «Weser Floor» (WFR)

Комплектное изделие заводской готовности предназначенное для контролируемого распределения и организации поквартирного учета тепловой энергии при применении этажной разводки от центрального распределительного стояка. Распределители предлагаются в различной модификации для возможности реализации разнообразных схем балансировки и регулирования. Также на выбор предлагаются различные схемы вводных групп арматуры и оснащения коллекторного блока.

Основные характеристики	Значение
Максимальная температура теплоносителя	+100°C
Минимальная температура теплоносителя	+5°C
Максимальный перепад давления в контуре регулирования	0,3 Бар
Максимальное рабочее давление	10 Бар
Испытательное давление	15 Бар
Присоединение к стояку	½", ¾", 1", 1 ¼", 1 ½", 2"
Размер выходов из коллектора (подающий / обратный)	½", ¾"
Межосевое расстояние	50-110 мм (более — по запросу)
Количество отводов	2-12

-  Серийное производство
-  Лазерная резка и термосверление
-  100% гидро- и пневмоиспытания
-  Нерж. сталь AISI 304 / сталь Ст20 с полимерным покрытием
-  Современный анаэробный герметик
-  Сертификат ISO9001

↓ Доступны все необходимые сертификаты и BIM для Autodesk Revit (см. в разделе «Документация» на weser.ru)



WFR 25.F20.P0.40.15-5.100.Hm0,6/1.FODRV/1.L.1C

(расшифровка артикулярного номера — стр. 20)

Преимущества

- Широкий типоряд изделий
- Минимальные габариты
- Дополнительные возможности комплектации: манометрами и термометрами

- Ремонтопригодность
- Удобство эксплуатации
- Сервисные возможности: выпуск воздуха, очистка теплоносителя, дренаж и заполнение системы

Варианты исполнения для стесненных нишевых пространств

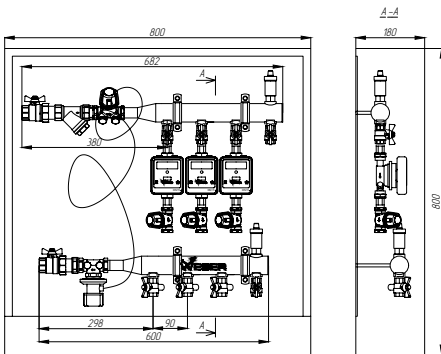

ЭРУ в полной монтажной готовности. Выполнен на базе балансировочного оборудования «WESER PV» и «WESER ST». Предусмотрен в сантехническом шкафу наружного исполнения.

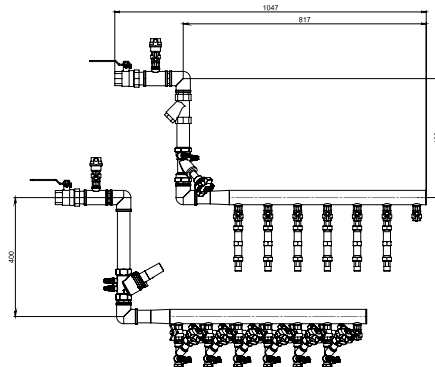

ЭРУ компактного исполнения. Выполнен с узлами ввода согласно специфике проекта, с вертикальным расположением регулирующего оборудования.

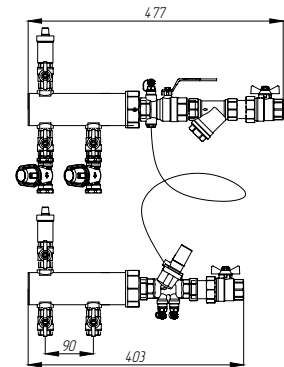

ЭРУ с реализацией балансировки вводной группы на базе комплекта «WESER PV» и клапана партнера. Балансировка петель реализована на статических клапанах «WESER ST Compact».

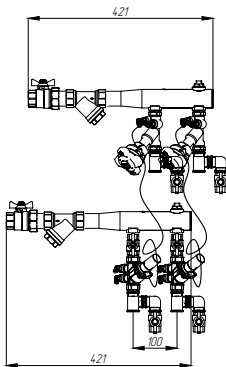

ЭРУ с индивидуальной попетлевой автоматической балансировкой и дренажем. Решение построено на базе оборудования «FRESE PV Compact» и «FRESE STBV FODRV».

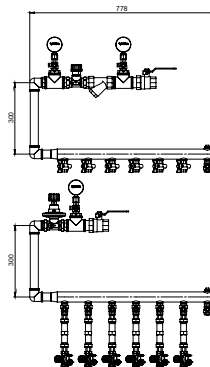

Этажный распределительный узел, разработанный для установки в ограниченном нишевом пространстве. С интегрированными узлами КИП.

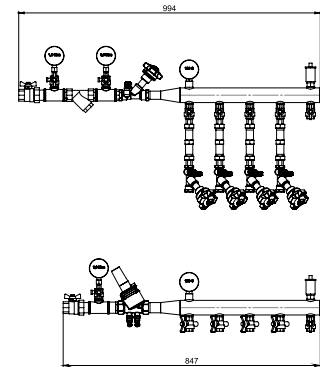

ЭРУ типового исполнения. С интегрированными узлами КИП и применением балансировочного оборудования Frese.

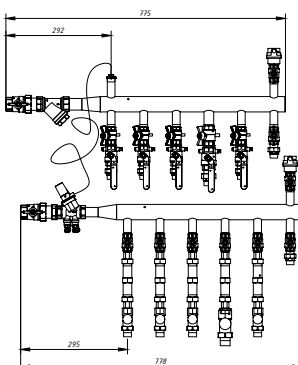

ЭРУ, собранный на базе распределительного коллектора с приварными отводами.

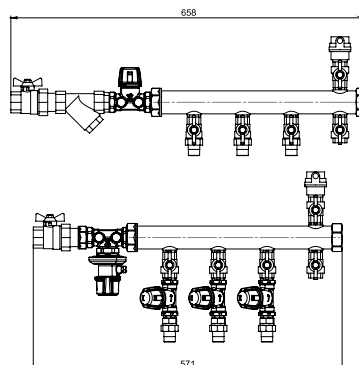

ЭРУ типового исполнения. С применением балансировочного оборудования «WESER PV» и «WESER ST».

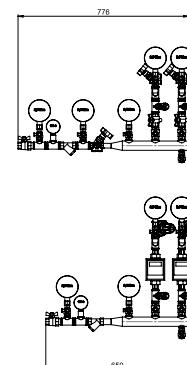

ЭРУ в полной монтажной готовности. С КИП, согласно требованиям проекта.

Этажный распределительный узел «Weser Floor W» (WFW)

Этажный распределительный коллекторный узел водоснабжения WESER WFW предназначен для распределения рабочей среды в системах ГВС и ХВС, в т.ч. питьевого, с горизонтальной поквартирной разводкой. Изделие укомплектовано запорной арматурой, редуктором давления и приборами учета.

Основные характеристики	Значение
Максимальная температура теплоносителя	+100°C
Минимальная температура теплоносителя	+5°C
Максимальное рабочее давление	10 Бар
Настройка редуктора давления	3 Бар
Испытательное давление	24 Бар
Присоединение к стояку	1/2", 3/4", 1", 1 1/4", 1 1/2", 2"
Размер выходов из коллектора (подающий / обратный)	1/2", 3/4"
Количество подключаемых квартир	2 - 18
Межосевое расстояние	50-110 мм (более — по запросу)
Количество отводов	2-12

-  **Ограничение максимального давления**
-  **Возможность поэтапного ввода в эксплуатацию систем ГВС и ХВС**
-  **Отключение потребителей без отключения всей системы**
-  **Надежная и герметичная сборка**
-  **Поквартирный учет расхода воды**
-  **Левое и правое исполнение**

 Доступны все необходимые сертификаты и BIM для Autodesk Revit (см. в разделе «Документация» на weser.ru)



WFW 25.25.25.32.15-2.100.Wm1,5.L.S

(расшифровка артикулярного номера — стр. 20)

Преимущества

- Широкий типоряд изделий
- Минимальные габариты
- Дополнительные возможности комплектации: манометрами и термометрами

- Ремонтопригодность
- Удобство эксплуатации

Варианты исполнения для стесненных нишевых пространств

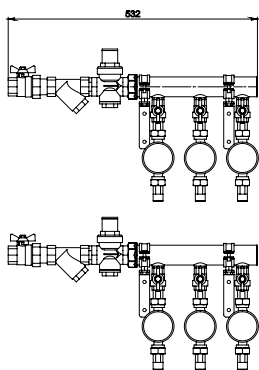

ЭРУ для систем ХВС и ГВС. С установленными регуляторами давления «WESER РД», водосчетчиками, в полной монтажной готовности.

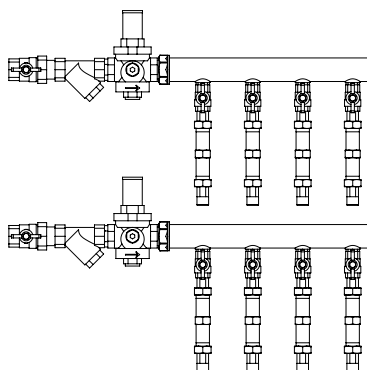

ЭРУ для систем ХВС и ГВС. С использованием регулятора давления «WESER РД» и подготовленной конструкцией для установки после монтажа ЭРУ и опрессовки системы, водосчетчиков.

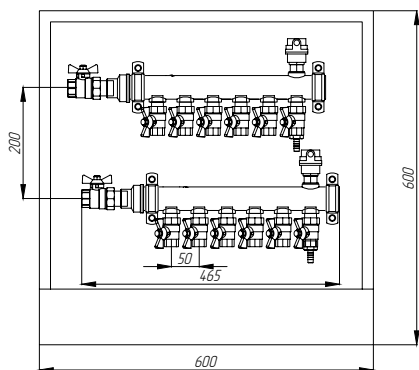

Квартирный распределительный узел для систем ХВС и ГВС. Предустановлен в сантехническом шкафу наружного исполнения, в полной монтажной готовности.

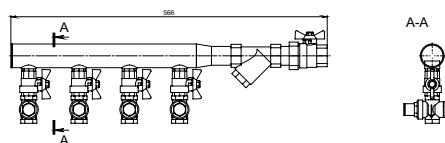

ЭРУ для системы водоснабжения. С регулированием давления на каждом отводе отдельно, с использованием регулятора «WESER РД».

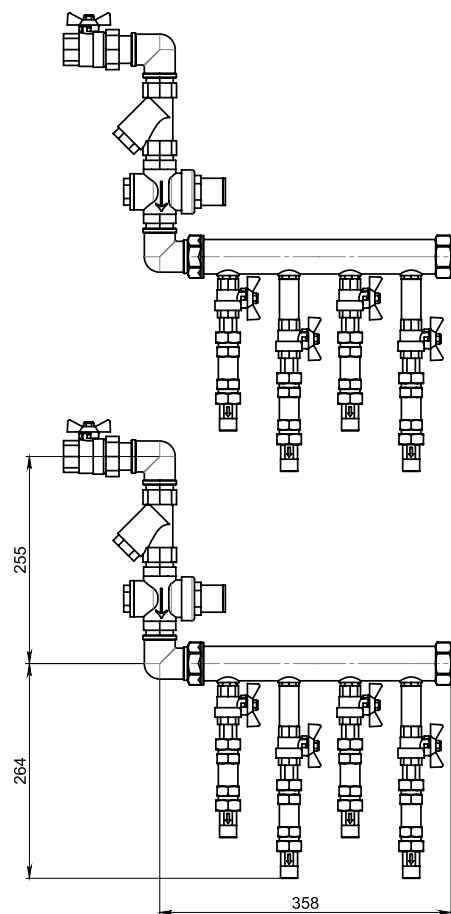

ЭРУ для системы ХВС и ГВС. С редукторами давления «WESER РД», с вертикальным расположением инженерного оборудования, компактного исполнения.

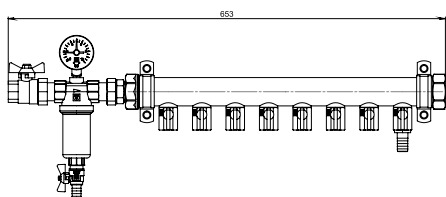

ЭРУ для системы водоснабжения. С фильтром механической очистки и КИП.

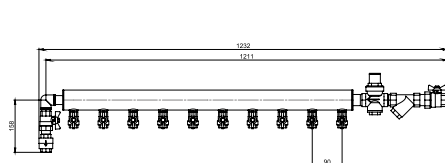

ЭРУ системы водоснабжения. С нестандартным исполнением дренажа с обратным клапаном.

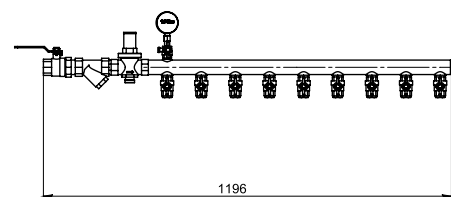



ЭРУ для системы водоснабжения. С регулятором давления и КИП.

Этажный распределительный коллектор «Weser PRO» (WPRO)

Распределительный коллектор «Weser PRO» — блок заводской готовности, предназначенный для распределения потока теплоносителя в системах водяного отопления, водоснабжения ХВС/ГВС, холодоснабжения, системах сжатого воздуха и т.д.

Основные характеристики	Значение
Максимальная температура теплоносителя	+120°C
Минимальная температура теплоносителя	+1°C
Максимальное рабочее давление	16 Бар
Испытательное давление	24 Бар
Присоединение к стояку	½", ¾", 1", 1 ¼", 1 ½", 2"
Размер выходов из коллектора (подающий / обратный)	½", ¾"
Межосевое расстояние	50-110 мм (более — по запросу)
Количество отводов	2-12

-  **Равномерное распределение теплоносителя**
-  **Предотвращение завоздушивания системы**
-  **Свободный доступ персонала к оборудованию**

 Доступны все необходимые сертификаты и BIM для Autodesk Revit (см. в разделе «Документация» на weser.ru)

 Продукция включена в программу «WESER SET» (скачать в разделе «Программное обеспечение» на weser.ru)



Расшифровка артикулярного номера — стр. 20

Преимущества

- Широкий типоряд изделий
- Дополнительные возможности комплектации: манометрами и термометрами

- Порт для подключения импульсной трубки
- Сервисные возможности: выпуск воздуха, дренаж и заполнение системы

Варианты исполнения для стесненных нишевых пространств

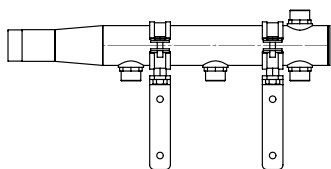
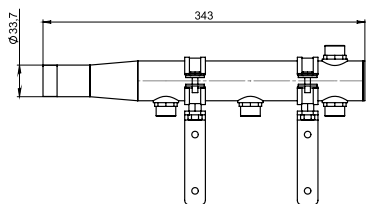

ЭРК сварного типа. С конусным переходом, с подготовкой дренажа и воздухоудаления.

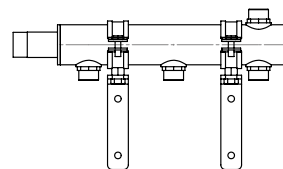
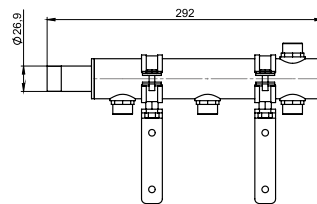

ЭРК сварного типа в компактном исполнении. С подготовкой дренажа и воздухоудаления.

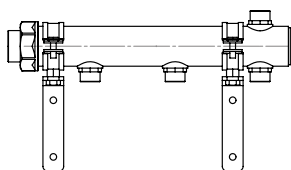
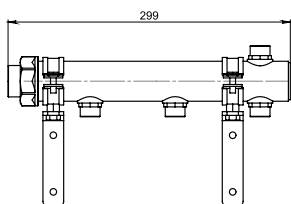

ЭРК резьбового типа. С подготовкой дренажа и воздухоудаления.

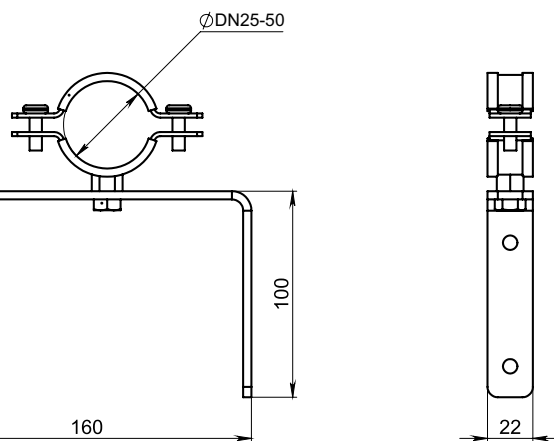

Типовой универсальный кронштейн WESER К. С трехмерным позиционированием коллектора «WPRO».

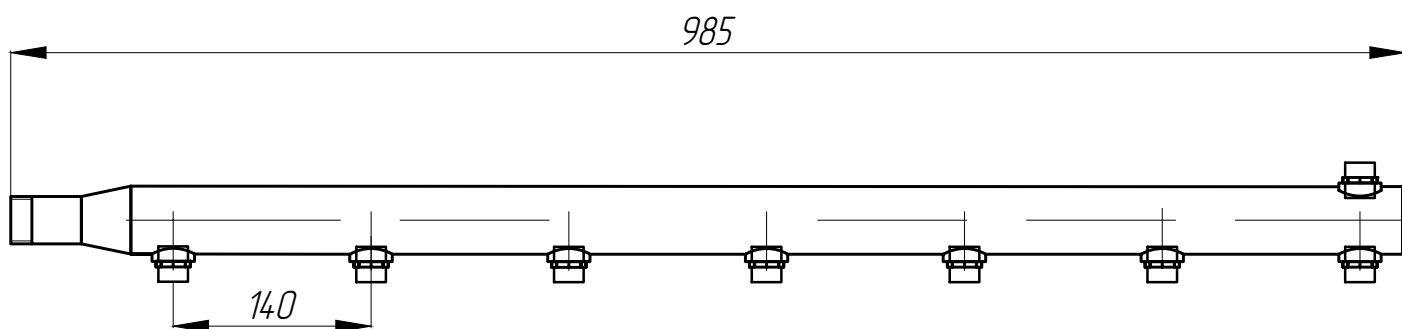





ЭРК сварного типа. С нестандартным межосевым расстоянием между отводов (140 мм).

Квартирный распределительный узел «Weser Floor M» (WFM)

Комплектное изделие заводской готовности, предназначенное для контролируемого распределения и организации учета тепловой энергии при применении этажной разводки от центрального распределительного стояка квартирных или коммерческих помещений. Распределители предлагаются в различной модификации для возможности реализации разнообразных схем балансировки и регулирования. Также на выбор предлагаются различные схемы вводных групп арматуры и оснащение коллекторного блока.

Основные характеристики	Значение
Максимальная температура теплоносителя	+100°C
Минимальная температура теплоносителя	+5°C
Максимальное рабочее давление	10 Бар
Максимальный перепад давления в контуре регулирования	0,3 Бар
Испытательное давление	15 Бар
Присоединение к стояку	½", ¾", 1", 1 ¼", 1 ½", 2"
Размер выходов из коллектора (подающий / обратный)	½", ¾"
Межосевое расстояние	50-110 мм (более — по запросу)
Количество отводов	2-12

-  **Коммерческий учет расхода тепла**
-  **Точная балансировка отдельно взятого помещения**
-  **Предотвращение завоздушивания системы**
-  **Компактность**

↓ Доступны все необходимые сертификаты и BIM для Autodesk Revit (см. в разделе «Документация» на weser.ru)



WFM 20.W20.P1/STV.32.15-2.100.Hm0,6/1.0.L.2S

(расшифровка артикулярного номера — стр. 21)

Преимущества

- Широкий типоряд изделий
- Минимальные габариты
- Дополнительные возможности комплектации: манометрами и термометрами

- Ремонтопригодность
- Удобство эксплуатации
- Сервисные возможности: выпуск воздуха, очистка теплоносителя, дренаж и заполнение системы

Варианты исполнения для стесненных нишевых пространств

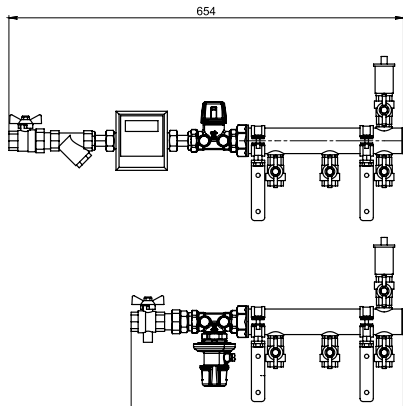

КРУ с индивидуальным учетом расхода тепловой энергии. На базе оборудования «WESER PV» и «WESER ST», в комплекте с теплосчетчиком «WESER HM» и универсальными кронштейнами Weser.

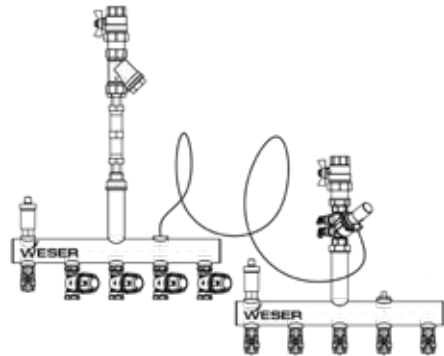

КРУ нестандартного исполнения для установки в ограниченном нишевом пространстве. С центральной вводной группой, интегрированным портом подключения импульсной трубки регулятора.

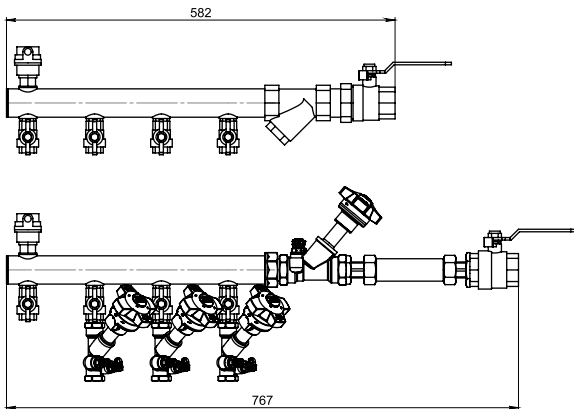

КРУ с применением статических клапанов «FRESE STBV FODRV» с портами для подключения измерительного диф. манометра.

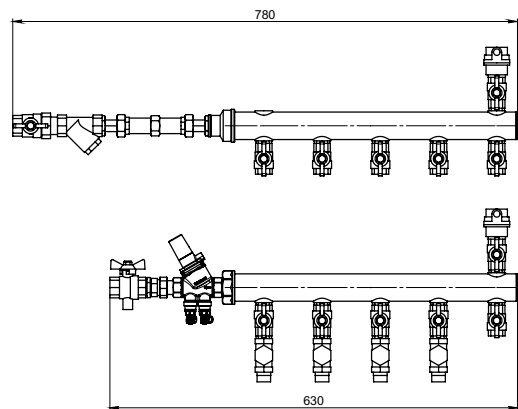

КРУ на базе резьбового коллектора «WPRO» с интегрированным портом для подключения импульсной трубки, с применением компактных статических клапанов «WESER Vr».

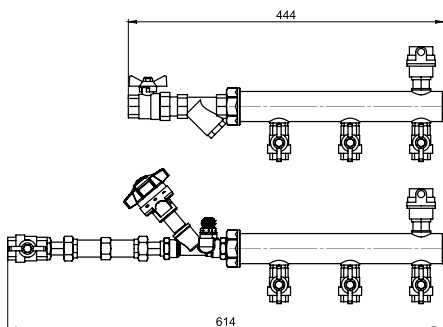

КРУ со статическим балансировочным клапаном «FRESE STBV FODRV», с запорной арматурой Weser на отводах.

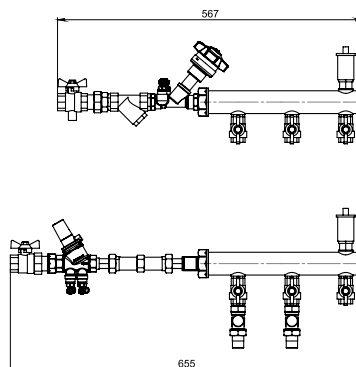

КРУ с автоматическим и статическим клапаном на вводной группе и компактными регуляторами «WESER Vr» на отводах.

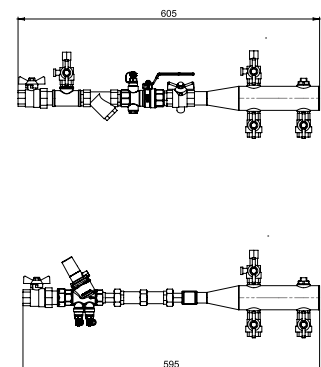





КРУ с интегрированными узлами подключения датчиков.

Совмещенная квартирная станция Weser для систем отопления и водоснабжения

Комплектное изделие заводской готовности. Квартирная станция предназначена для подключения квартирной разводки систем отопления и системы ГВС/ХВС к стоякам системы отопления и водоснабжения дома. Станция позволяет производить автоматическую балансировку системы отопления, учет тепла и воды, потребленных квартирой, защищает квартирную систему от гидравлических ударов и повышенного давления воды. Станция устанавливается на стену и подключается к стоякам системы отопления и водоснабжения. К выходам станции подключается квартирная горизонтальная система отопления и квартирная система водоснабжения.

Основные характеристики	Значение
Максимальная температура теплоносителя	+100°C
Минимальная температура теплоносителя	+5°C
Максимальный перепад давления в контуре регулирования	0,3 Бар
Максимальное рабочее давление	Отопление: 10 Бар Водоснабжение: 16 Бар
Испытательное давление	15 Бар
Присоединение к стояку	1/2", 3/4", 1", 1 1/4", 1 1/2", 2"
Размер выходов из коллектора (подающий / обратный)	1/2", 3/4"

-  **Равномерное распределение теплоносителя**
-  **Предотвращение завоздушивания системы**
-  **Свободный доступ персонала к оборудованию**
-  **Гасители пульсаций для ХВС и ГВС**
-  **Возможность зонного регулирования отопления**

 Доступны все необходимые сертификаты и BIM для Autodesk Revit (см. в разделе «Документация» на weser.ru)

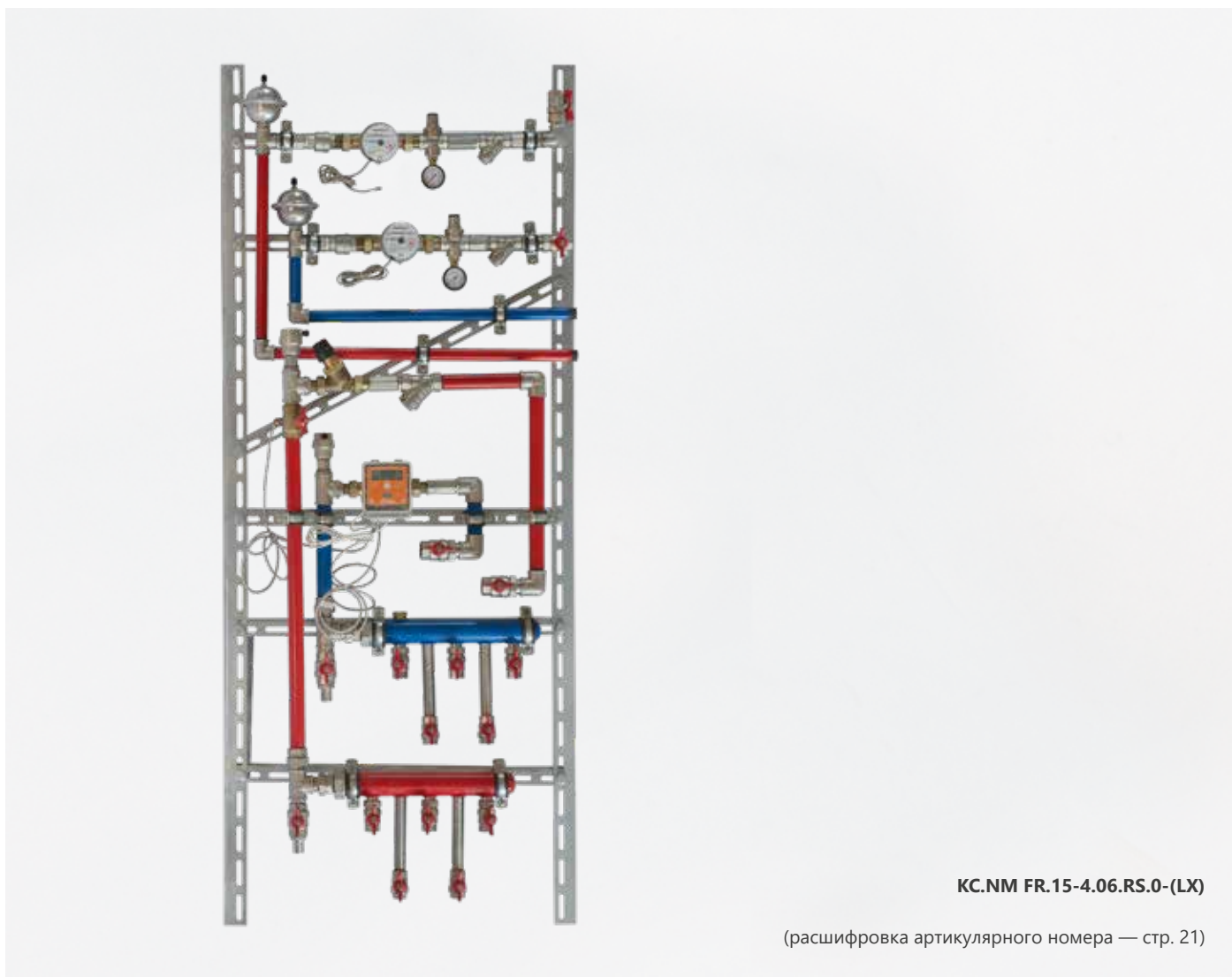

КС. NM FR.15-4.06.RS.0-(LX)

(расшифровка артикуляционного номера — стр. 21)

Преимущества

- Монтаж на единой раме
- Наличие устройств гашения гидроудара
- Широкий типоряд изделий
- Минимальные габариты
- Дополнительные возможности комплектации: манометрами и термометрами

- Ремонтопригодность
- Удобство эксплуатации
- Сервисные возможности: выпуск воздуха, очистка теплоносителя, дренаж и заполнение системы, дистанционное управление подачей теплоносителя

Варианты исполнения для стесненных нишевых пространств

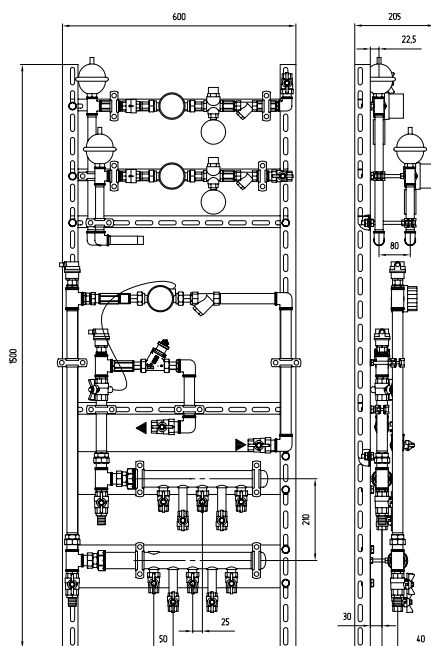

Совмещенная КС распределения и учета водоснабжения и тепловой энергии. С квартирными гасителями гидроударов, необходимой арматурой для дренажа, воздухоудаления, регулирования, с возможностью удаленного управления, в полной монтажной готовности.

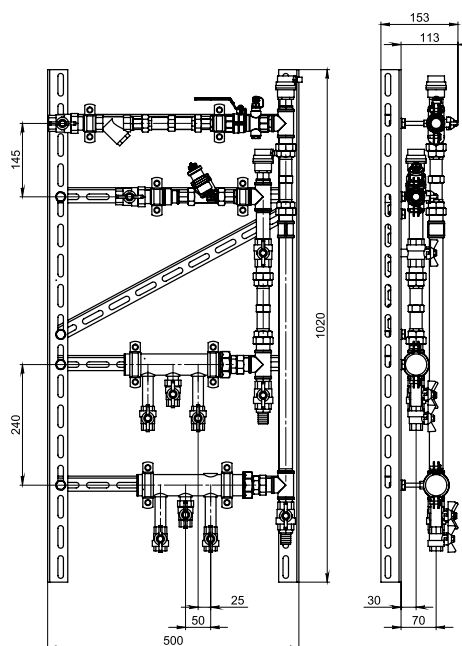

Совмещенная КС выполнена с учетом подготовки для установки приборов учета тепловой энергии и водосчетчиков систем ХВС и ГВС. С необходимой арматурой для дренажа и воздухоудаления, с возможностью удаленного управления подачей тепловой энергии, в полной монтажной готовности.

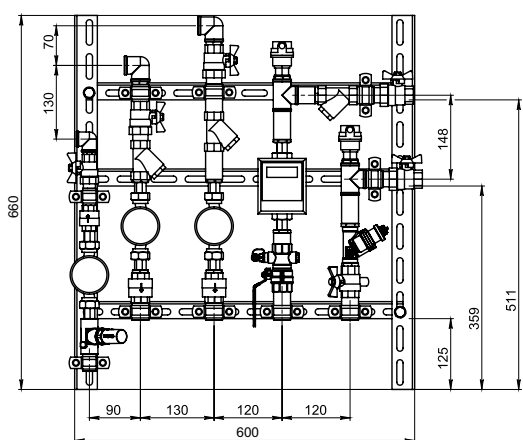

Компактная КС для систем отопления и водоснабжения. С функцией циркуляции ГВС с применением клапана «FRESE Circon», с установленными приборами учета в т.ч. тепловой энергии «WESER HM», с необходимой арматурой для дренажа и воздухоудаления, с возможностью балансировки и удаленного управления подачей тепловой энергии с применением комплекта «FRESE Optima», в полной монтажной готовности.

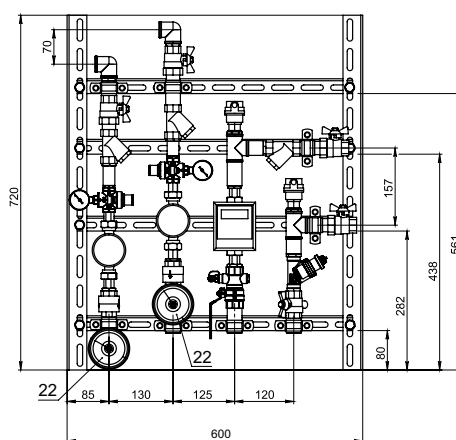

Компактная КС для системы отопления и водоснабжения. С установленными приборами учета в т.ч. тепловой энергии «WESER HM», регуляторами давления «WESER PD» и КИП системы ХВС и ГВС, с квартирными гасителями гидроудара, с необходимой арматурой для дренажа и воздухоудаления, с возможностью балансировки и удаленного управления подачей тепловой энергии с применением комплекта «FRESE Optima», в полной монтажной готовности.

Комплектующие «Weser Floor»

Хомут коллекторный с резиновым уплотнением



Артикул	DN	Диаметр трубы, мм
К-25	25	32-37
К-32	32	39-42
К-40	40	48-53
К-50	50	59-66

Кронштейн универсальный



Артикул	DN	Длина
К-160.25	25	160
К-160.32	32	160
К-160.40	40	160
К-160.50	50	160

Позволяет компенсировать расстояние по 3-м осям
 Комплектация: кронштейн, хомут коллекторный, шпилька
 Материал/покрытие: сталь с полимерным покрытием
 Цвет: черный



WFR 25.F20.P0.40.15-5.90.Hm0,6/1.STV/1.L.1S

Конкурс для проектировщиков

Группа компаний Weser приглашает принять участие в конкурсе для проектировщиков систем ОВ и ВК. Принимаются ЖК, административные, промышленные объекты, объекты культурного наследия, реконструкции, ДООУ и другие. В проект должно быть заложено оборудование группы компаний Weser (бренды Weser, Rubooster, Frese, BERG, Bravi, Termoteknik).

Номинации



Проект по системам отопления

Побеждают самые масштабные и интересные проекты комплекса ОВ с заложенным оборудованием ГК Weser.



Проект по системам водоснабжения

Побеждают самые масштабные и интересные проекты комплекса ВК с заложенным оборудованием ГК Weser.



Производительность года

Побеждают участники, предоставившие на конкурс наибольшее число проектов с заложенным оборудованием ГК Weser.



Проект с насосными установками

Побеждают самые масштабные и интересные проекты, в которые заложены насосные установки Rubooster.

Призы



Ноутбуки, смартфоны, планшеты, умные часы, колонки и многое другое.

Свойства призов могут отличаться от изображений, представленных в рекламных материалах

Участвовать

Для участия в конкурсе необходимо зарегистрироваться на сайте project2022.weser.ru. Там же размещены полные правила конкурса, подробная информация о призах и сроках проведения, форма подачи проекта.



Этажный распределительный узел «Weser Floor» (WFR)

WFR $\frac{25}{1}$. $\frac{F20}{2}$. $\frac{P0}{3}$. $\frac{50}{4}$. $\frac{15-5}{5}$. $\frac{90}{6}$. $\frac{Hm0,6/1}{7}$. $\frac{VIR/1}{8}$. $\frac{R}{9}$. $\frac{1}{10}$. $\frac{S}{11}$

- 1. 25** — диаметр вводной группы (при подключении сверху или снизу добавляется «L», с отводом после поворота «S»), длина патрубка 50мм, труба нерж.: 21,3×3; 26,9×3; 33,7×3; 42,4×3; 48,3×3; труба черная: 21,3×2,8; 26,8×2,8; 33,5×3,2; 42,3×3,5; 48×3,5.
«25-2Pi» — установка 2-х манометров до и после фильтра на подающем коллекторе, «25/STR-2» — фильтр перед РПД.
- 2. F20** — Число — диаметр РПД. Буква — изготовитель («W20» — Weser PV Compact, «F20» — Frese PV Compact, «D20» - Danfoss APT).
«F20-Pi» или «F20-2Pi» — установка 1 или 2 манометров до или до и после РПД.
- 3. P0** — клапан партнер («P0» — отсутствие, «P1»-«P20» — наличие и диаметр, в случае если отличается от ввода, через «/» указан тип, например «P1/FODRV» или при отличном от ввода диаметре «P1/FODRV20», «P1/STV20», «P1/CBV20»).
- 4. 50** — диаметр коллектора (нержавейка 42,4×2; 48,3×2; 60,3×2; черная сталь: 42,3×3,2; 48×3,5; 60×3,5).
- 5. 15-5** — диаметры и количество отводов («15MOP» — обозначение отвода без счетчика для мест общего пользования).
- 6. 90** — межосевое расстояние.
- 7. Hm0,6/1** — теплосчетчик («0» — вставка («015», «020» — диаметр); «0,6»; «1,5» или «2,5» — ном. расход теплосчетчика («Hm» без цифр по диаметру отвода), «/1» подача или «/2» обратка).
- 8. VIR/1** — балансировка («/1» подача или «/2» обратка).
- 9. R** — правое («R») или левое («L») подключение.
- 10. 1** — воздухоотводчик («1» — автоматический с клапаном, «2» — автоматический с шаровым краном, «M» — ручной Маевского, «0» — шаровый кран на месте воздухоотводчика).
- 11.** — наличие дренажного крана («0» — отсутствует, при наличии ничего не указывается).
- 12. S** — материал коллектора (нерж («S»), черная сталь («C»), латунь только на резьбовых заглушках («B»)).

Этажный распределительный узел «Weser Floor W» (WFV)

WFV $\frac{25}{1}$. $\frac{32Pi}{2}$. $\frac{50}{3}$. $\frac{15-2}{4}$. $\frac{90}{5}$. $\frac{Wm0,6}{6}$. $\frac{R}{7}$. $\frac{S}{8}$

- 1. 25** — диаметр вводной группы (при отсутствии фильтра добавляется «N»), приварной патрубков длиной 50мм (труба нерж.: 21,3×3; 26,9×3; 33,7×3; 42,4×3; 48,3×3), либо переход резьбовой.
- 2. 32Pi** — диаметр регулятора давления («0» — при отсутствии редуктора), «Pi» — манометр в редукторе.
- 3. 50** — диаметр коллектора (наружный диаметр — 42,4; 48,3; 60,3; толщина стенки сварного — 2 мм, резьбового — 3 мм), «Pi» — манометр на коллекторе.
- 4. 15-2** — диаметры и количество отводов, при различных диаметрах отводов отсчет ведется от вводной группы.
«/RD» — редуктор давления на отводах, «/RDPi» редукторы с манометрами.
- 5. 90** — межосевое расстояние.
- 6. Wm0,6** — водосчетчик («0» — вставка («015», «020» — диаметр), 1,5; 2,5 или 3,5 — ном. расход водосчетчика (Wm без цифр по диаметру отвода).
- 7. R** — правое («R») или левое («L») подключение. **8. S** — материал коллектора (нерж («S»), латунь («B»)).

Этажный распределительный коллектор «Weser PRO» (WPRO)

WPRO $\frac{25}{1}$. $\frac{50}{2}$. $\frac{15-5}{3}$. $\frac{90}{4}$. $\frac{0}{5}$. $\frac{M}{6}$. $\frac{1}{7}$. $\frac{S}{8}$

- 1. 25** — диаметр вводной группы (при подключении сверху или снизу добавляется «L», с отводом после поворота «S»), длина патрубка: 50мм; труба нерж.: 21,3×3; 26,9×3; 33,7×3; 42,4×3; 48,3×3; черная сталь: 21,3×2,8; 26,8×2,8; 33,5×3,2; 42,3×3,5; 48×3,5.
- 2. 50** — диаметр коллектора (наружный диаметр нерж.: — 42,4, 48,3, 60,3, толщина стенки сварного 2 мм, резьбового 3 мм; черная сталь:

42,3; 48; 60; толщина стенки сварного соответственно 3,2; 3,0; 3,0 мм; резьбового 3,2; 3,5; 3,5 мм).

3. **15-5** — диаметры и количество отводов, при различных диаметрах отводов отсчет ведется от вводной группы. «/RD» — редуктор давления на отводах, «/RDPi» редукторы с манометрами.
4. **90** — межсоевое расстояние, мм.
5. **0** — подключение импульсной трубки («1» — да, «0» — нет).
6. **M** —Воздухоотводчик («1» — автоматический с отсечным клапаном; «2» — автоматический с ручным краном; «0» — нет отверстия для подключения воздухоотводчика; «G» — отверстию G½" вр; «V» — запорный кран; «M» — ручной воздухоотводчик Маевского).
7. **1** — наличие дренажного крана («1» — шаровый кран; «0» — отсутствует, учитывается в артикуле как отвод).
8. **S** — материал коллектора («S» — нерж., «C» — черная сталь, «B» — латунь только на резьбовых заглушках).

Квартирный распределительный узел «Weser Floor M» (WFM)

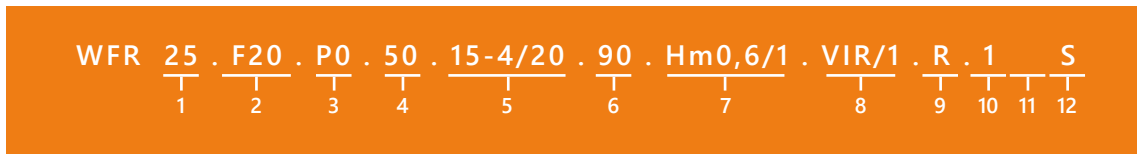

1. **25** — диаметр вводной группы (при подключении сверху или снизу добавить «L», с отводом после поворота «S»), длина патрубка 50мм, труба нерж.: 21,3×3; 26,9×3; 33,7×3; 42,4×3; 48,3×3; труба черная: 21,3×2,8; 26,8×2,8; 33,5×3,2; 42,3×3,5; 48×3,5. «25-2Pi» — установка 2-х манометров до и после фильтра на подающем коллекторе, «25/STR-2» — фильтр перед РПД
2. **F20** — цифра — диаметр РПД (буква — изготовитель: «W20» — Weser PV Compact, «F20» — Frese PV Compact, «D20» - Danfoss APT) «F20-Pi» или «F20-2Pi» — установка 1 или 2 манометров до или до и после РПД.
3. **P0** — клапан партнер («0» отсутствие, «1/20» — наличие и диаметр, в случае если отличается от ввода, через «/» указать тип, например «P1/FODRV» или при отличном от ввода диаметре «P1/FODRV20», «P1/STV20», «P1/CBV20»).
4. **50** — диаметр коллектора (нержавеяка 42,4×2; 48,3×2; 60,3×2; черная сталь: 42,3×3,2; 48×3,5; 60×3,5). «50-Pi» — установка манометра на коллекторе.
5. **15-4/20** — диаметры и количество отводов («15MOP» — обозначения отвода без счетчика для мест общего пользования).
6. **90** — межсоевое расстояние.
7. **Hm0,6/1** — теплосчетчик («0» — вставка («015», «020» — диаметр), 0,6; 1,5 или 2,5 — ном. расход теплосчетчика (Hm без цифр по диаметру вводной группы), «/1» или «/2» — расположение подачи или обратка на вводной группе, «0» если отсутствует).
8. **VIR/1** — балансировка («/1» подача или «/2» обратка).
9. **R** — правое («R») или левое («L») подключение.
10. **1** — воздухоотводчик («1» — автоматический с клапаном, «2» — автоматический с шаровым краном, «M» — ручной Маевского, «0» — шаровый кран на месте воздухоотводчика).
11. — наличие дренажного крана («0» — отсутствует, при наличии ничего не указывается).
12. **S** — материал коллектора («S» — нерж., «C» — черная сталь, «B» — латунь только на резьбовых заглушках).

Совмещенная квартирная станция Weser для систем отопления и водоснабжения

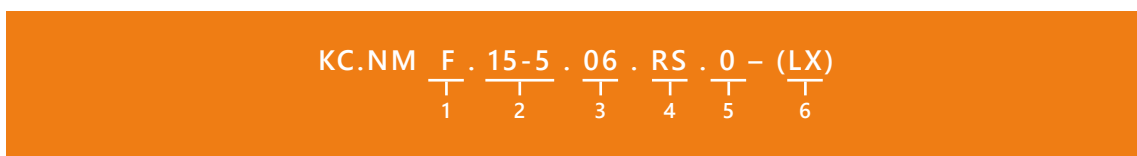

1. **F** — «F» — балансировочный клапан первичного контура, «R» — линия рециркуляции ГВС, «P» — наличие перепускного клапана.
2. **15-5** — диаметры и количество отводов. При различных диаметрах отводов отсчет ведется от вводной группы (для одной трубы указывается только диаметр подключения, при повороте трубы указывать «L»).
3. **06** — номинальный расход теплосчетчика («0» — счетчика нет; «06» — 0,6 м³/ч; «15» — 1,5 м³/ч; «25» — 2,5 м³/ч).
4. **RS** — интерфейс выхода счетчиков («0» — нет выхода; «IMP» — импульсный выход; «RS» — выход RS485; «MB» — выход M-Bus).
5. **0** — «0» — крепление на раме («1» — крепление во встроенном шкафу; «2» — крепление в пристроенном шкафу).
6. **(LX)** — расположение стояков отопления («L» — слева, «R» — справа, «X» — расположение стояков водоснабжения с противоположной стороны).

FAQ: как заказать?

Подробно описать необходимую конфигурацию ЭРУ или в свободной форме подготовить запрос, прикрепив доступные данные:

- Проект (dwg или pdf) и/или чертежи узлов
- Файл расчета гидравлической части ПО Санком (grd).

или

[Позвонить в отдел продаж](#), уточнить как заказать и что для этого нужно.

FAQ: какие сроки?

Подбор (для типовых изделий)

- WFR, WFW, WPRO, WFM — не более 2 рабочих дней
- Квартирная станция Weser — не более 3 р.д.

Подготовка коммерческого предложения

1 рабочий день.

Производство (для типовых изделий)

- ЭРУ «Weser Floor» (WFR) — не более 21 календарного дня
- ЭРУ «Weser Floor W» (WFW) — до 21 к.д.
- ЭПК «Weser PRO» (WPRO) — до 14 к.д.
- КРУ «Weser Floor M (WFM)» — до 14 к.д.
- Совмещенная КС Weser — 28 к.д.

Гарантия

5 лет, если другое не установлено договором.

 **Внимание! Сроки могут корректироваться исходя из сложности изделий и доступности комплектующих.**

FAQ: что получит клиент Weser?

В процессе подбора

- Консультации инженера по подбору оборудования в режиме онлайн.
- Презентацию технических возможностей.
- Оперативную сверку и, если потребуется, корректировку изделий на этапе подбора.

По факту подбора

- Техническую спецификацию.
- Коммерческое предложение.
- Расчетные сроки изготовления.
- Сопутствующую техническую документацию:
 - паспорт на изделие;
 - чертежи 2D (dwg);
 - BIM (по запросу).

С готовым изделием

- Полностью собранное и готовое изделие, прошедшее гидравлические и пневматические испытания.
- Паспорт изделия.
- Сертификаты соответствующие изделию.

Ресурсы производства

По отдельному запросу, для участия в тендере, мы можем подготовить справку о наличии производственных мощностей.

Группа компаний Weser

Офис в СПб: 195427, г. Санкт-Петербург, ул. Веденеева, д. 4

Телефон: +7 (812) 313-22-87

Офис в Москве: 143441, Московская область, Красногорский район, МКАД 69 км, Бизнес-парк "Гринвуд", стр. 9, офис 144

Телефон: +7 (495) 120-77-36

email: info@weser.ru

weser.ru

